

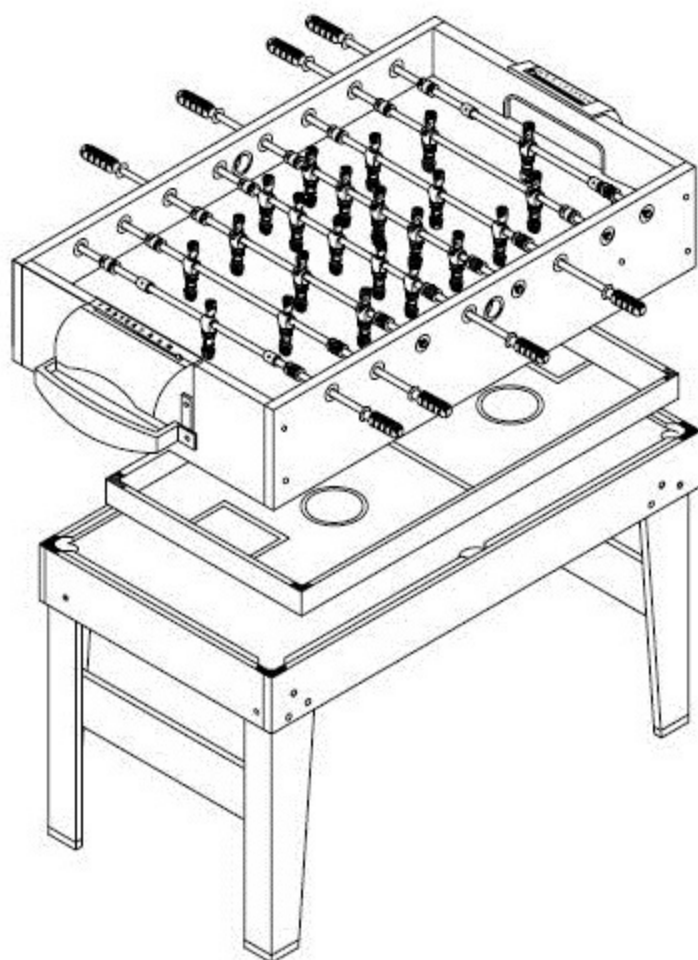









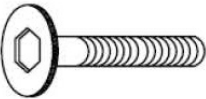

ИГРОВОЙ СТОЛ
Артикул: SB-GT-09
Модель: MERCURIAL
Серия: SB

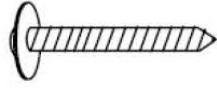
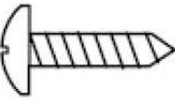
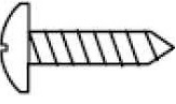

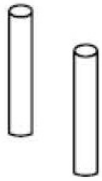

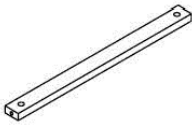
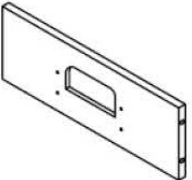
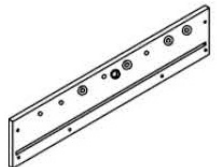
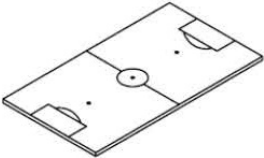
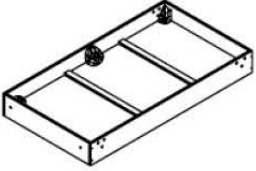

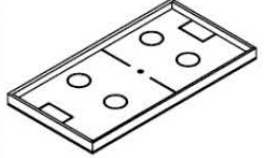
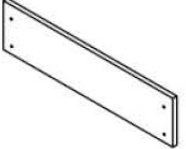
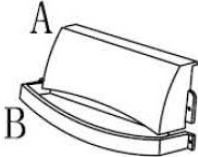

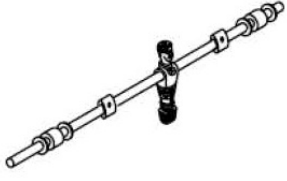
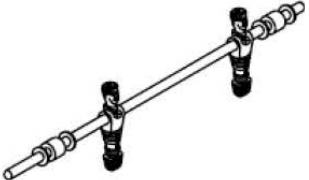
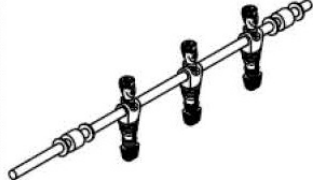
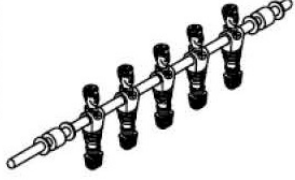

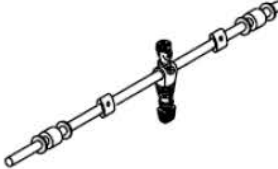
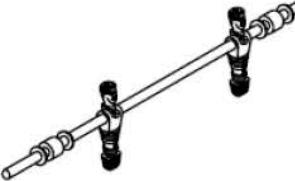
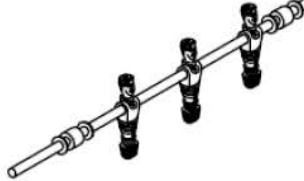
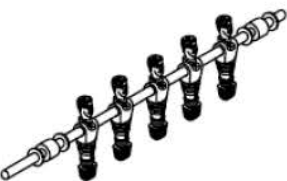
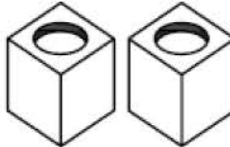
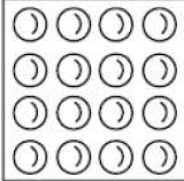

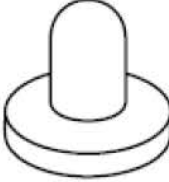
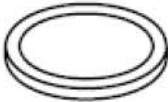
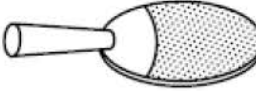

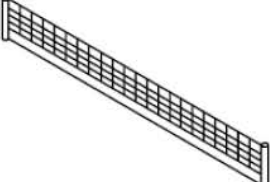

РУКОВОДСТВО ПОЛЬЗОВАТЕЛЯ

ВНИМАНИЕ. ДАННОЕ ИЗДЕЛИЕ НЕ ПРЕДНАЗНАЧЕНО ДЛЯ ДЕТЕЙ МЛАДШЕ 3-Х ЛЕТ. ПРОГЛАТЫВАНИЕ МЕЛКИХ ДЕТАЛЕЙ, ВХОДЯЩИХ В КОМПЛЕКТ, МОЖЕТ ПРИВЕСТИ К УДУШЕНИЮ И ДРУГИМ СЕРЬЁЗНЫМ ПРОБЛЕМАМ. СБОРКУ ИЗДЕЛИЯ СЛЕДУЕТ ПРОИЗВОДИТЬ ИСКЛЮЧИТЕЛЬНО ВЗРОСЛЫМИ. ИСПОЛЬЗОВАНИЕ ДАННОГО ИЗДЕЛИЯ ТАКЖЕ ДОЛЖНО ПРОИЗВОДИТЬСЯ ТОЛЬКО ПОД ПРИСМОТРОМ ВЗРОСЛЫХ. ИЗУЧИТЕ РУКОВОДСТВО ПЕРЕД НАЧАЛОМ РАБОТЫ. СОХРАНИТЕ РУКОВОДСТВО ДЛЯ ДАЛЬНЕЙШЕГО ИСПОЛЬЗОВАНИЯ

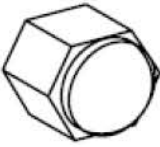
СПЕЦИФИКАЦИЯ

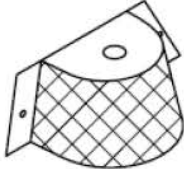
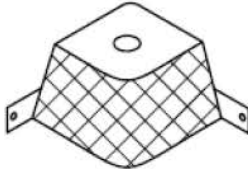
<p>#1</p>  <p>Болт 6x25мм 16 шт.</p>	<p>#2</p>  <p>Шайба 6x16мм 16 шт.</p>	<p>#3</p>  <p>Игровой стержень 8 шт.</p>	<p>#4</p>  <p>Винт с полукруглой головкой 4x35мм 12 шт.</p>
<p>#5</p>  <p>Винт с полукруглой головкой 4x12мм 20 шт.</p>	<p>#6</p>  <p>Винт с полукруглой головкой 4x10мм 8 шт.</p>	<p>#7</p>  <p>Треугольник 1 шт.</p>	<p>#8</p>  <p>Держатель сетки 2 шт.</p>
<p>#9</p>  <p>Шестигранник 1 шт.</p>	<p>#10</p>  <p>Опорная балка 2 шт.</p>	<p>#11</p>  <p>Торцевая стенка 2 шт.</p>	<p>#12</p>  <p>Боковая стенка 2 шт.</p>
<p>#13</p>  <p>Игровое поле 1 шт.</p>	<p>#14</p>  <p>Корпус стола 1 шт.</p>	<p>#15</p>  <p>Левая ножка 2 шт.</p>	<p>#16</p>  <p>Правая ножка 2 шт.</p>
<p>#17</p>  <p>Поле для настольного тенниса/аэрохоккея 1 шт.</p>	<p>#18</p>  <p>Перекладина 2 шт.</p>	<p>#19</p>  <p>Ворота 2 шт.</p>	<p>#20</p>  <p>Футбольный мяч 2 шт.</p>
<p>#21</p>  <p>1-местный стержень (противник) 1 шт.</p>	<p>#22</p>  <p>2-местный стержень (противник) 1 шт.</p>	<p>#23</p>  <p>3-местный стержень (противник) 1 шт.</p>	<p>#24</p>  <p>5-местный стержень (противник) 1 шт.</p>

<p>#25</p>  <p>1-местный стержень 1 шт.</p>	<p>#26</p>  <p>2-местный стержень 1 шт.</p>	<p>#27</p>  <p>3-местный стержень 1 шт.</p>	<p>#28</p>  <p>5-местный стержень 1 шт.</p>
<p>#29</p>  <p>Мел 2 шт.</p>	<p>#30</p>  <p>Бильярдный шар 16 шт.</p>	<p>#31</p>  <p>Щётка 1 шт.</p>	<p>#32</p>  <p>Кий 2 шт.</p>
<p>#33</p>  <p>Бита 2 шт.</p>	<p>#34</p>  <p>Игровая шайба 2 шт.</p>	<p>#35</p>  <p>Ракетка 2 шт.</p>	<p>#36</p>  <p>Теннисный мяч 2 шт.</p>
<p>#37</p>  <p>Сетка 1 шт.</p>	<p>#38</p>  <p>Ручка 8 шт.</p>	<p>#39</p>  <p>Пружина А 8 шт.</p>	<p>#40</p>  <p>Пружина Б 8 шт.</p>
<p>#41</p>  <p>Шайба 6x8мм 8 шт.</p>	<p>#42</p>  <p>Шайба 6x12мм 8 шт.</p>	<p>#43</p>  <p>Гайка 6x9мм 8 шт.</p>	<p>#44</p>  <p>Гайка 6x9мм 8 шт.</p>
<p>#45</p>  <p>Боковой карман 2 шт.</p>	<p>#46</p>  <p>Угловой карман 4 шт.</p>	<p>#47</p>  <p>Гаечный ключ 1 шт.</p>	

ВНИМАНИЕ:
ДЛЯ СБОРКИ ИГРОВОГО СТОЛА ТРЕБУЕТСЯ НЕ МЕНЕЕ ДВУХ ВЗРОСЛЫХ.

ШАГ 1

Соедините две боковые (#12) и одну торцевую (#11) стенки стола с помощью 4-х винтов (#4). Установите игровое поле (#13) в пазы на стенках игрового стола (#12 и #11).

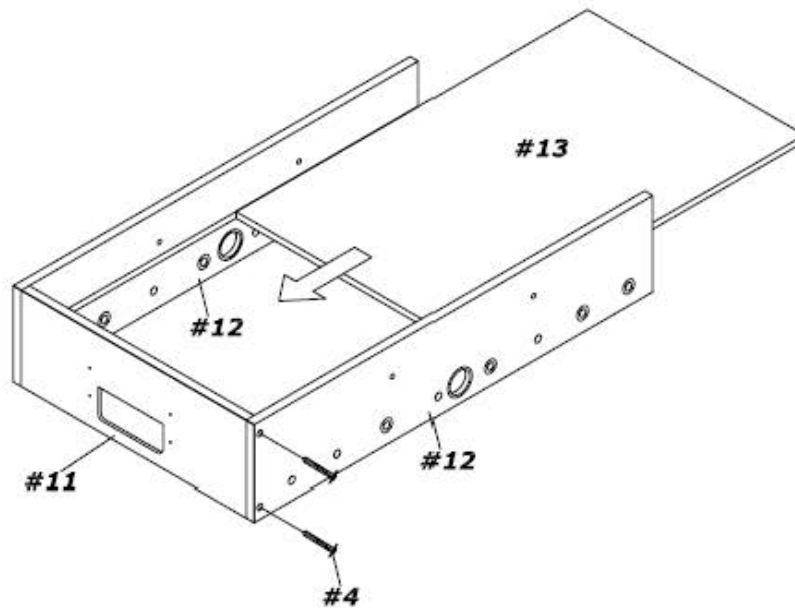

ШАГ 2

Разместите опорные балки (#10) на игровое поле (#13) и прикрепите их к боковым стенкам (#12) с помощью крепёжных деталей – по два винта (#4) на каждую балку. Затем подсоедините к корпусу вторую торцевую стенку (#11) и закрепите её при помощи четырёх винтов (#4).

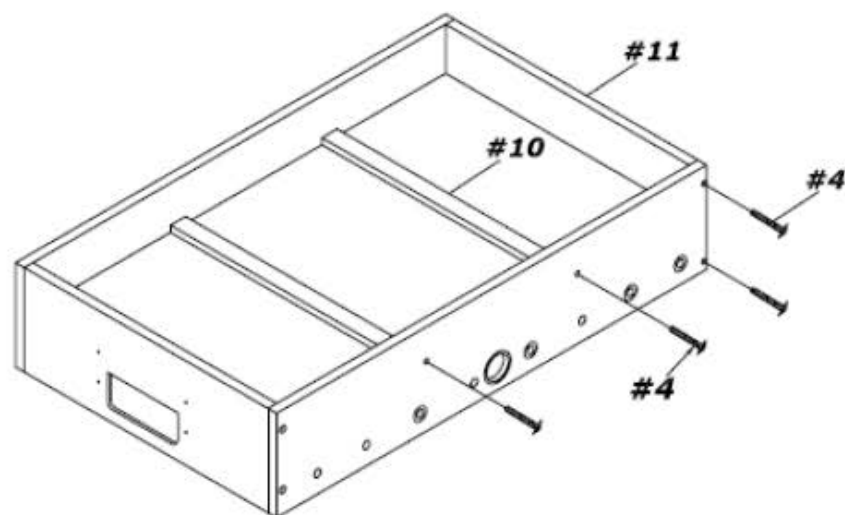

ШАГ 3

Соедините основной игровой стержень (#3) и 1-местный стержень (#25). С левой стороны от игрока на стержне (#25) разместите пружину А (#39), после чего установите данную часть стержня в отверстие левой боковой стенки (#12). С другой стороны от игрока разместите пружину Б (#40) и гайку (#44), после чего установите данную часть в левую боковую стенку (#12) игрового стола. Завершите сборку, закрепив конструкцию с помощью шайб (#42 и #41) и металлической гайки (#43). Затяните крепёж с помощью гаечного ключа (#47).

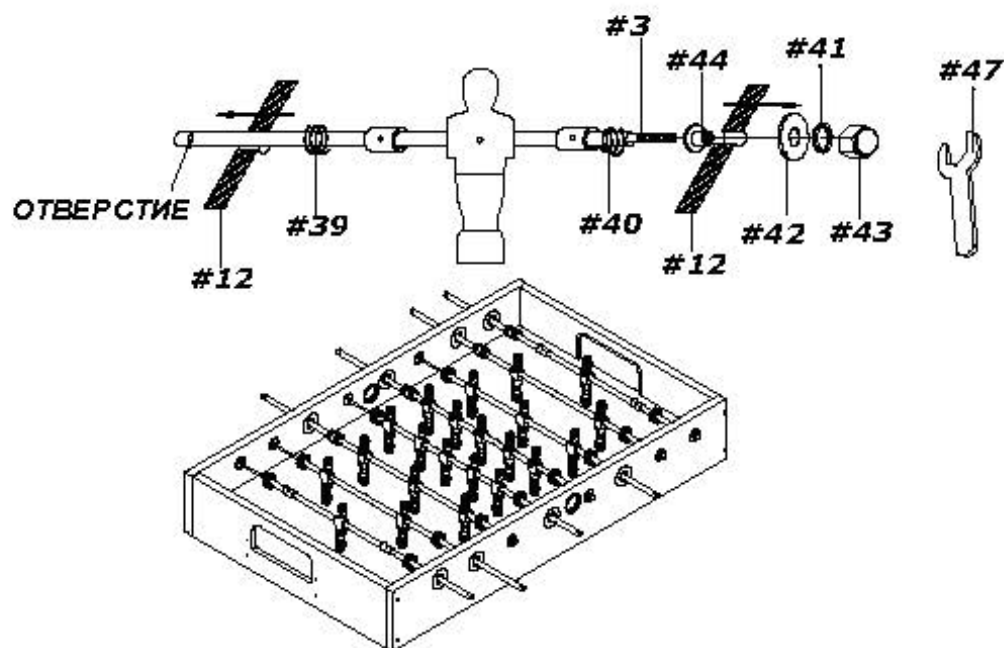

ШАГ 4

Прикрепите ворота (#31) к торцевым стенкам (#11) игрового стола с помощью винтов (#5) – по четыре винта на каждые ворота. Установите ручки (#38) на игровые стержни, в соответствии с рисунком ниже.



ШАГ 5

Переверните игровой стол (#14), затем прикрепите к нему опорные ножки (#15) и (#16), используя болты (#1) и шайбы (#2). После того, как ножки будут закреплены, установите между ними панели (#18), как показано на рисунке ниже, и закрепите их с помощью винтов (#6).

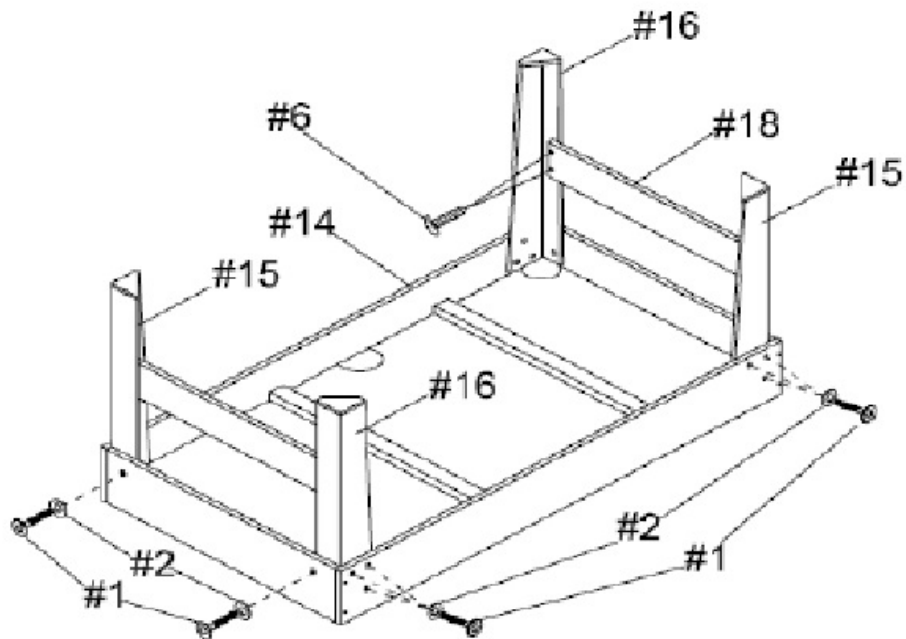

ШАГ 6

При помощи винтов (#5) закрепите на корпусе игрового стола карманы (#45) и (#46).

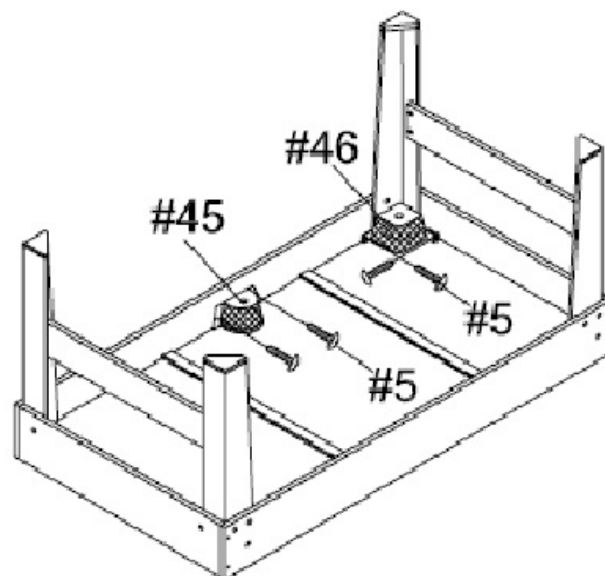

ВНИМАНИЕ: Для подъёма и перемещения игрового стола требуется двое сильных взрослых людей.

1. Возьмите лежащий на полу стол.
2. Приподнимите стол и переверните его таким образом, чтобы опорные ножки были направлены вниз.
3. Установите стол на пол, на все четыре ножки одновременно.

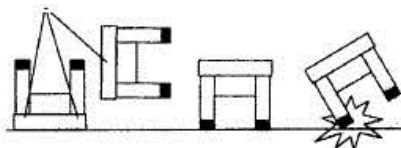

ШАГ 7

Для игры в настольный теннис закрепите на корпусе стола два держателя (#8) и натяните между ними сетку (#37).

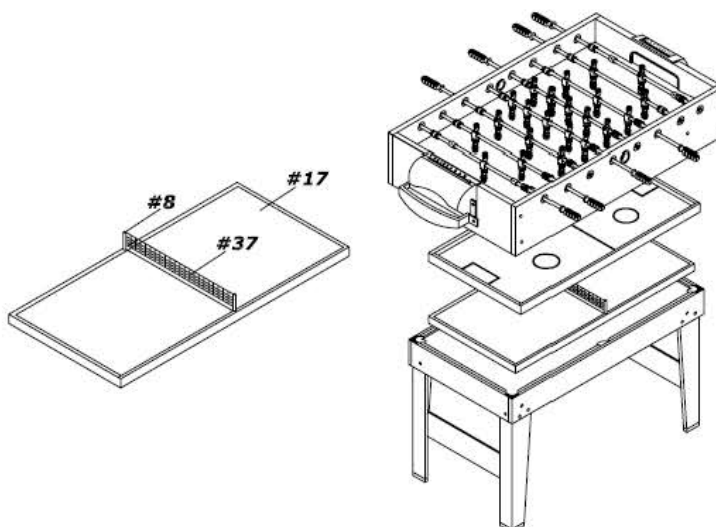

Будьте осторожны при смене игрового поля, для любых манипуляций со столом требуется не менее двух взрослых людей.

ПРАВИЛА ИГРЫ

1. Игра в настольный футбол может осуществляться в индивидуальном (один на один) или командном (по два человека в команде) формате. Подбросьте монетку, чтобы определить, кто будет подавать мяч - победивший игрок бросает мяч в середину игрового поля.
2. Для передачи и бросания мяча в ворота толкайте игровые стержни вперёд или наоборот, тяните их на себя. Также для более разностороннего управления игровые стержни можно вращать.
3. При командной игре смена положения игроков после подачи мяча на поле запрещена.
4. Очки начисляются при попадании мяча в ворота.
5. Трясти стол во время игры, а также наклонять его или совершать другие манипуляции запрещено.
6. Во время игры запрещены любые вмешательства в зону игрового поля, за исключением тех случаев, когда требуется извлечь «мёртвый мяч».
7. Мяч считается «мёртвым», если он останавливается, и до него не может дотянуться ни один игрок - в этом случае мяч необходимо вернуть в игру вручную, поместив его в ближайший угол.
8. При вылете мяча за пределы игрового поля возникает положение «вне игры»; в этом случае мяч также требуется вернуть вручную, поместив его в середину поля.
9. Игрок или команда, забившая наибольшее количество голов в течение игрового периода, считается победителем.
10. При игре в командном формате команды меняют свою игровую сторону после каждого матча.
